

# Kompetenz spricht Bände

Wissen verlangt nach Ordnung. Ob im Freihandbereich in Bibliotheken, in Archiven oder in Magazinen von Bibliotheken - Forster steht für höchstes Know-how verbunden mit modernster Technik und hoher Kreativität. Flexibilität und Wirtschaftlichkeit sind das feste Fundament, auf welches sich der Kunde verlassen kann.

FOREG Bibliotheksregalsysteme vereinen Individualität und Professionalität auf allen Ebenen und überzeugen ebenso durch Funktionalität und Benutzerfreundlichkeit. Kompetenz in Beratung, Planung und Ausführung stehen für langlebige und innovative Qualitätslösungen.

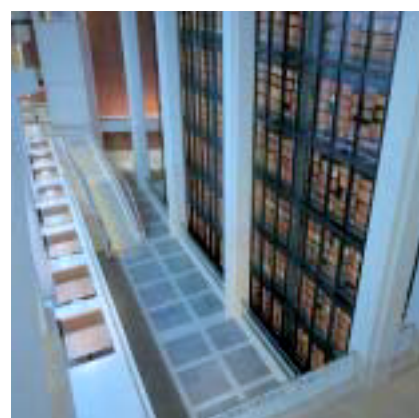

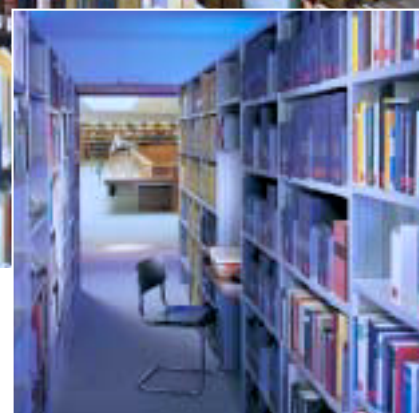

## Funktion in schönster Form

Die Kunst, Ästhetik und Funktion zu kombinieren, ist hier besonders interessant. Bibliotheksregale garantieren nicht nur Übersicht und Ordnung, sondern sind auch ein wesentlicher Bestandteil der gesamten Inneneinrichtung.

Das Erreichen einer harmonischen Atmosphäre ist daher Ausgangsbasis für unsere Planung. Ein durchdachtes Baukastensystem, komplett aufeinander abgestimmt, und das umfangreiche Zubehör zeichnen die Systeme aus. Ob verfahrbar oder stationär, vom Fachbodenzubehör bis zur Regalbeschriftung in Stadt-, Landes-, National- oder Universitätsbibliotheken – wir kümmern uns verlässlich um Ihre Wünsche.

# Mittelpostenregal FOREG

**Modularer Aufbau für mehr Raum**



Stirnseitenverkleidung  
Holz

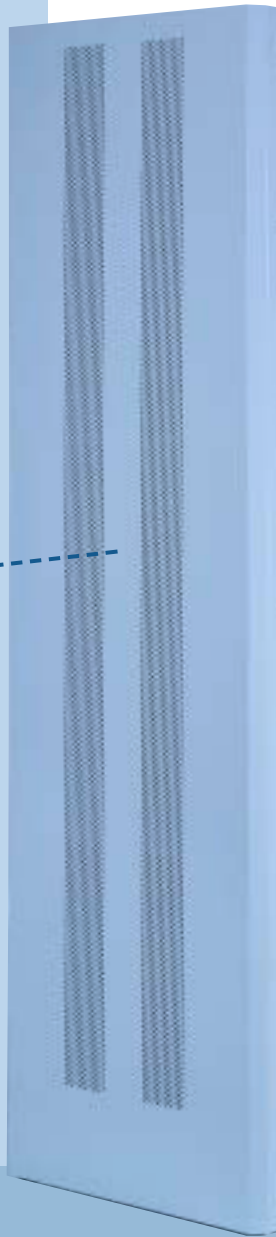

Stirnseitenverkleidung  
Stahl gelocht Ø 6mm



Stirnseitenverkleidung  
Stahl ungelocht

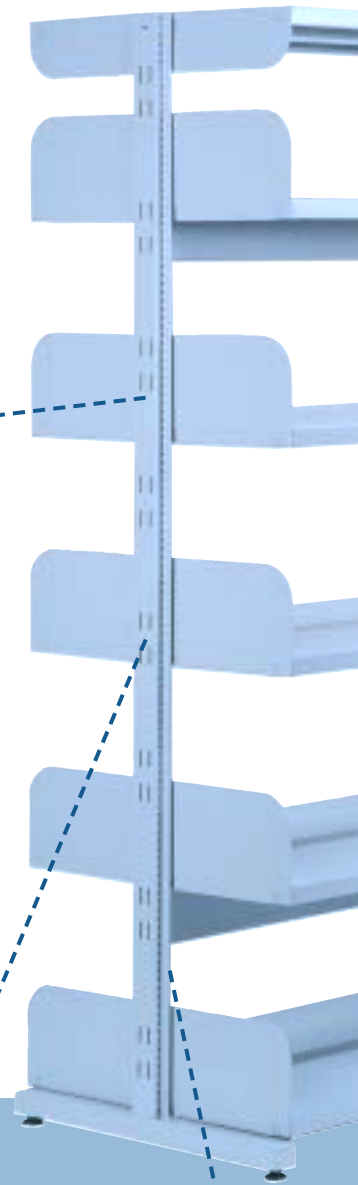

Klapptisch aus Holz zur  
seitlichen Befestigung

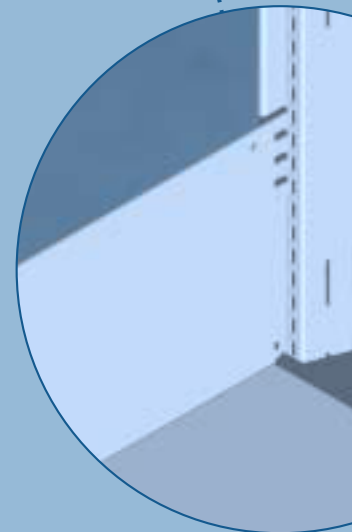

- Steckbares Mittelpfostenregal mit Doppelschlitzstanzung
- Führungssteg ermöglicht einfache Fachbodenverstellung
- Hohe Standsicherheit
- Fachbodenverstellbarkeit im 15 mm Raster
- Werkzeuglose Montage des Regalzubehörs
- Jederzeit umrüst- und erweiterbar
- Ebenso als Fahrregal lieferbar (auch nachträglich einbaubar)
- Offenes Regalsystem
- Gute Belüftung
- Transparentes Design
- Optimale Einsehbarkeit
- Verschiedene Ausführungen für Stirnseitenverkleidung möglich

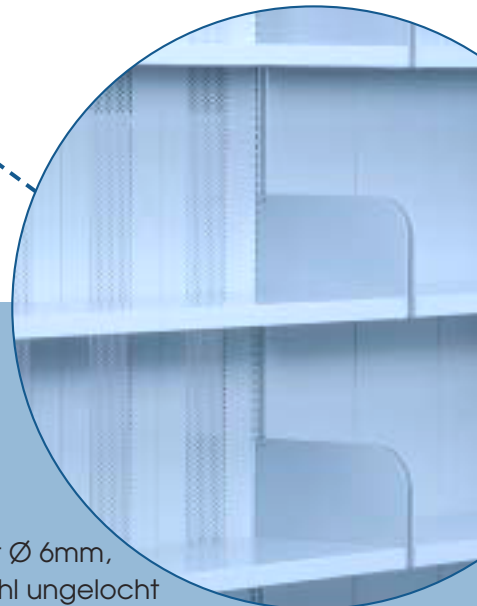
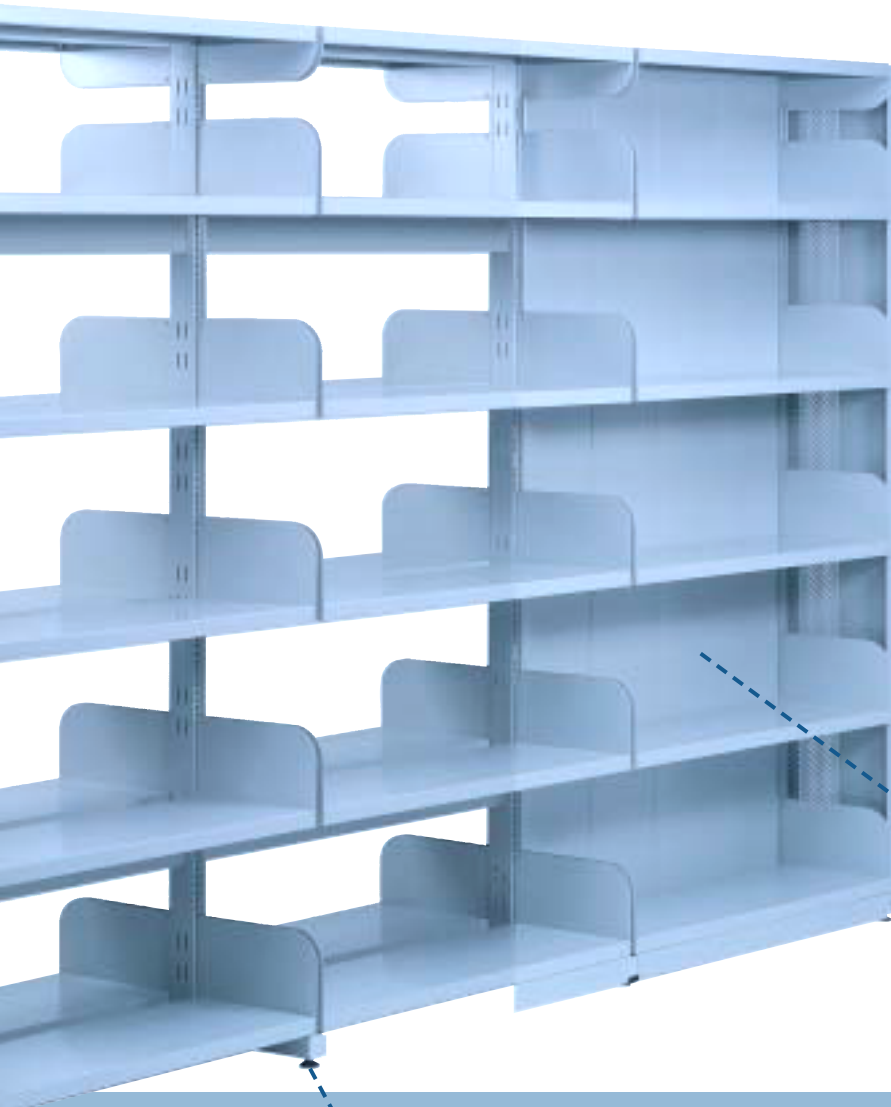

Höhenverstellbarer Fußteil

Zwischenwand Stahl gelocht Ø 6mm,  
Zwischenwand Stahl ungelocht

Führungssteg für einfache Fachbodenmontage

## Beständigkeit hat Zukunft

Der höhenverstellbare Fußteil gleicht Bodenunebenheiten optimal aus und garantiert höchste Standfestigkeit. Die sichere Verbindung von Fachboden mit Seitenwangen sorgt für Stabilität, welche durch den Führungssteg zusätzlich erhöht wird.

# Der Fachboden

## Hält, was er verspricht

Je nach Anforderung und Bedarf sind Fachböden aus Holz oder Stahl möglich. Hochwertige Materialien und beste Verarbeitung sorgen für Langlebigkeit. Die durchdachten Formen gliedern sich optimal in Erscheinungsbild, Umgebung und Einrichtung ein. Die sichere Verbindung zwischen Fachboden und Seitenwange gibt zuverlässigen Halt in allen Einsatzbereichen.



Fachboden aus Holz

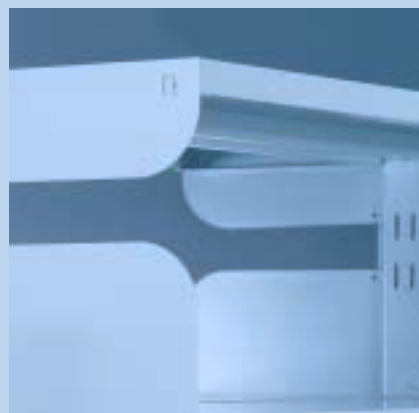

Abdeckboden



Fachboden aus Stahl

# Fachbodenzubehör für jeden Anspruch

Wir sind um Ideen nicht verlegen, denn Vielfalt ist hier die Norm. Durchdachte Systemkomponenten lassen bei FOREG Bibliotheksregalen Eintönigkeit vergessen. Das Zubehör ist sowohl mit dem Mittelpfostenregal FOREG 1000 als auch mit dem Rahmenregal FOREG 2000 kompatibel.



Fachbodenüberbrückung



Buchanschlagleiste niedrig



Buchanschlagleiste hoch



Arbeitsplatte Holz  
(nur für FOREG 1000 verwendbar)



Auszugboden

# Bücherablage

## Sicherer Halt für alle Bücher

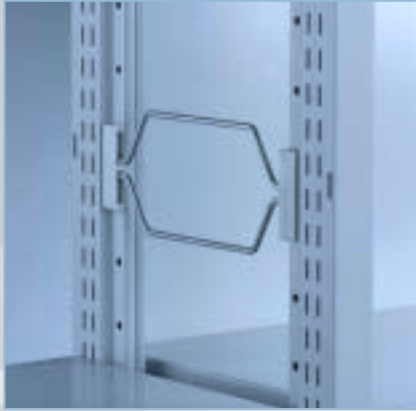

Seitenanschlag Stahl



Seitenanschlag Kunststoff

Unsere Buchstützen lassen keine Bücher umfallen. Wählen Sie aus der Variantenvielfalt, damit jede Lektüre sicher im Lot bleibt. Gleit- und Winkelbuchstützen sind in unterschiedlichen Höhen und Breiten erhältlich. Ebenso ist auf die Hängebuchstützen sicherer Verlass. Seitenanschlüsse, die bei offenen Rahmen auch als Begrenzung dienen, sind mit einfachen Handgriffen höhenverstellbar und garantieren die optimale Durchlüftung.



Drahhängebuchstütze



Gleitbuchstütze



Winkelbuchstütze



Winkelbuchstütze mit Anschlag

# Zeitschriftenablage

**Bestens überschaubar und unübersehbar**

20° verstellbar

30° verstellbar

40° verstellbar

50° verstellbar

60° verstellbar



Zeitschriftenboden (bedingt bei FOREG 2000 einsetzbar)



Zeitschriftenklappe



Zeitschriftensammler



klappbare Schrägfächer  
(für Überformate)



Zeitschriftenbox

Alles bestens im Blick – lautet hier die Devise. Die Anordnung der Zeitschriftenböden in verschiedenen Winkeln garantiert ein optimales Blickfeld und rückt so die Blätter stets ins beste Licht. Die Böden sind für alle Regalhöhen verwendbar und spiegeln Individualität und Professionalität für alle Bereiche wider.



# Beschriftung

## Wissen leicht gefunden

Gerade in Bibliotheken spricht eine gute Kennzeichnung Bände, denn eine überlegte Beschriftung ist der beste Wegweiser zum Wissen. Die Ausführungen der Beschriftungstafeln und -leisten sind systemabhängig und ermöglichen eine einfache Kennzeichnung mit Papiereinschüben. Die Tafeln in den Formaten A4 und A5 sind sowohl hoch als auch quer einsetzbar.



Fahnschild



Beschriftungstafel  
Stirnseitenverkleidung



Beschriftungstafel



Regalfeldbeschriftungsleiste  
am Abdeckboden aufgesetzt



Fachbodenbeschriftungsleiste  
steckbar

# Beleuchtung

Die Beleuchtungselemente werden harmonisch in das Regal integriert und betonen effektiv das ganze Erscheinungsbild. Verschiedene Systeme stehen zur Auswahl und können individuell an die Erfordernisse angepasst werden. Klare Linien und ästhetisches Design prägen das Bild und sind sichtbarer Ausdruck für das Besondere.



Individuelle Beleuchtung

# Verkleidung

## Mit Vielfalt Akzente setzen

Verschiedene Stirnseitenverkleidungen sind je nach Bedarf möglich. Ob Stahl gelocht oder ungelocht, Holz und Glas – die optimale Anpassung an die Architektur ist selbstverständlich. Entscheidend ist das Anforderungsprofil, ausschlaggebend die individuelle Optik.



Verkleidung mit Glas

# Sonderzubehör



Bücherwagen aus Stahl, 3 Fachböden mit ein- oder beidseitigen Anschlagleisten.

# Mittelpfostenregal FOREG

## Übersicht Regaleinzelteile

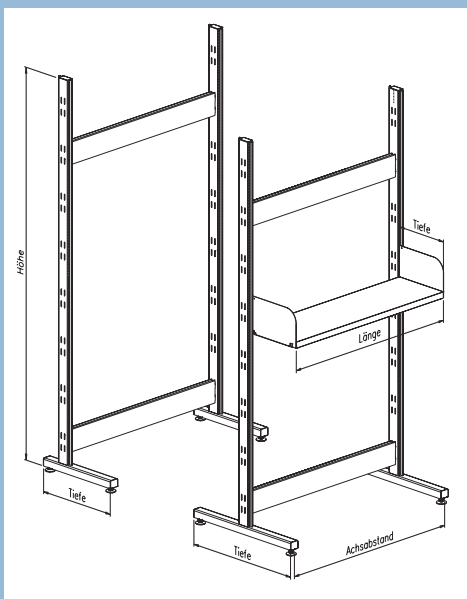
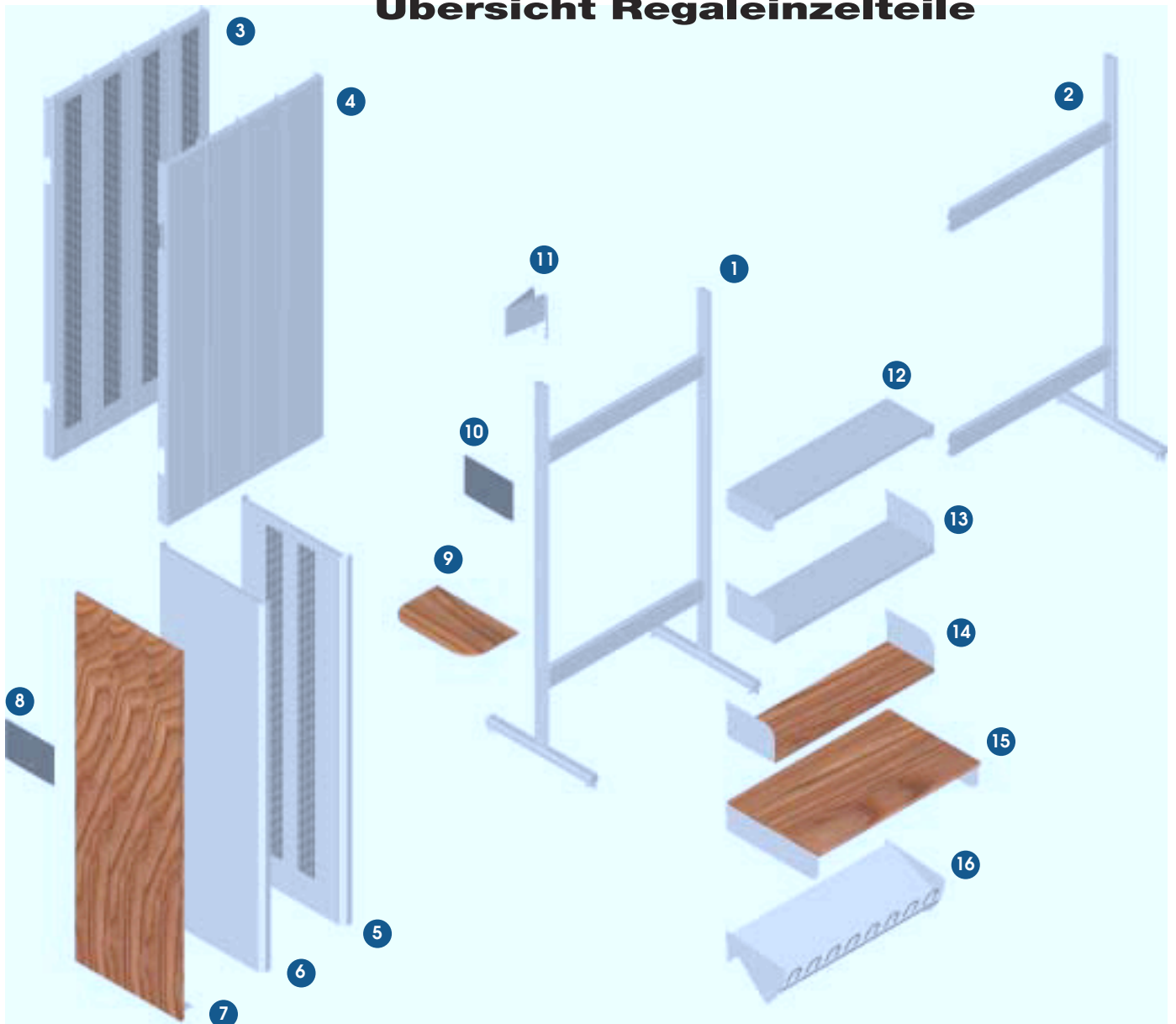

## Abmessungen

**Regalhöhen:** 1967 mm  
2207 mm

**Regaltiefen:** 393 mm  
(einseitig) 443 mm

**Regaltiefen:** 543 mm  
(beidseitig) 643 mm

**Regalbreiten:** 759 mm  
(Achsabstand) 900 mm  
1000 mm

**Fachboden:** 739 mm  
(Länge) 880 mm  
980 mm

**Fachboden:** 250 mm  
(Tiefen) 300 mm  
350 mm  
400 mm

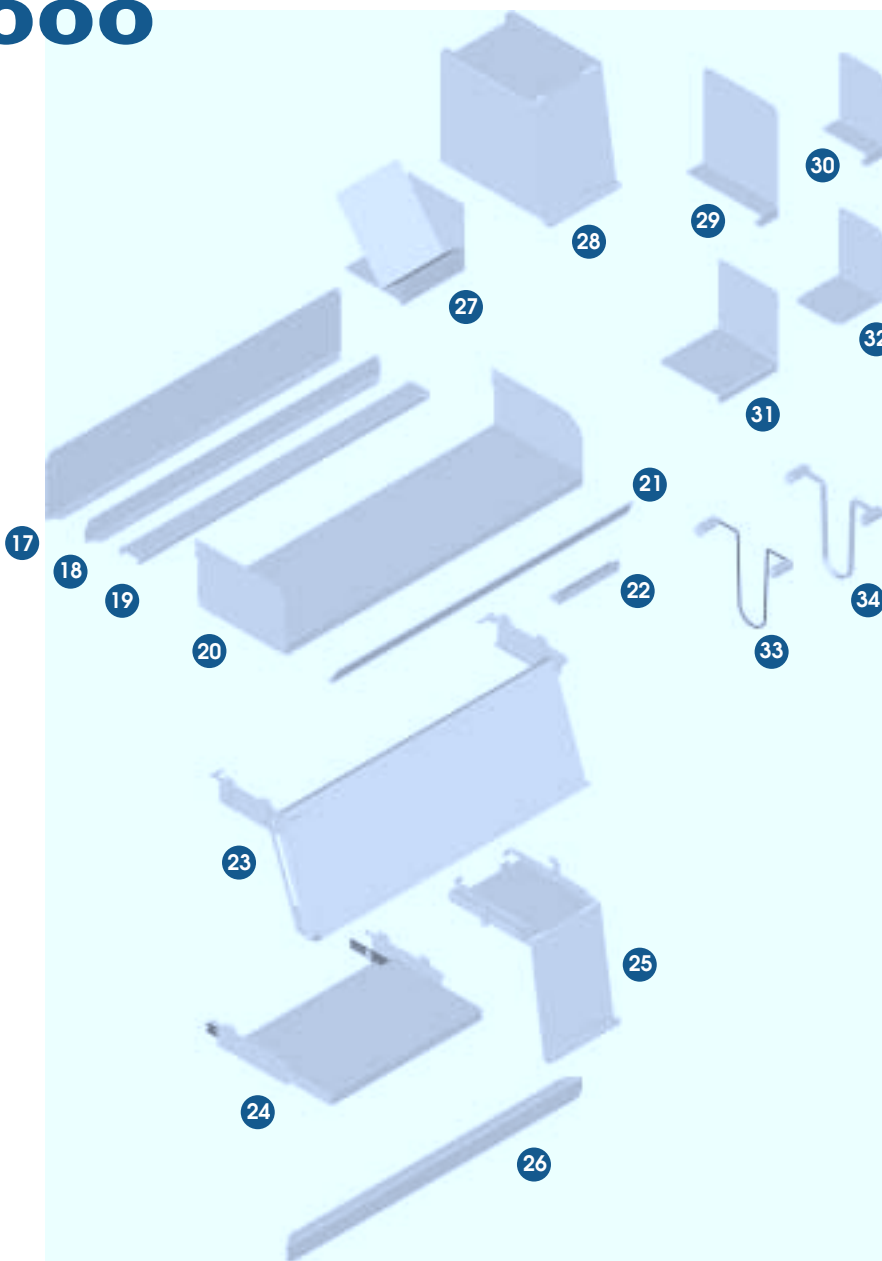

- 1 Grundelement
- 2 Anbauelement
- 3 Rückwand Stahl gelocht
- 4 Rückwand Stahl
- 5 Stirnseitenverkleidung Stahl gelocht
- 6 Stirnseitenverkleidung Stahl
- 7 Stirnseitenverkleidung Holz
- 8 Beschriftungstafel  
DIN A5/A4 - hoch/quer
- 9 Klapptisch Holz
- 10 Beschriftungstafel  
DIN A5/A4 - hoch/quer
- 11 Fahnschild
- 12 Abdeckboden
- 13 Fachboden Stahl
- 14 Fachboden Holz
- 15 Arbeitsplatte Holz
- 16 Zeitschriftenboden
- 17 Buchanschlagleiste hoch
- 18 Buchanschlagleiste niedrig
- 19 Fachbodenüberbrückung
- 20 Fachboden Stahl
- 21 Regalfeldbeschriftung
- 22 Fachbodenbeschriftung
- 23 Schrägfach klappbar
- 24 Auszugboden
- 25 Zeitschriftenklappe
- 26 Stahlfußleiste
- 27 Zeitschriftensammler
- 28 Zeitschriftenbox
- 29 Gleitbuchstütze groß
- 30 Gleitbuchstütze klein
- 31 Winkelbuchstütze  
mit Anschlag
- 32 Winkelbuchstütze
- 33 Drahhängebuchstütze
- 34 Flachhängebuchstütze

## Technische Daten

- Pfostenprofil:** Stahlprofil mit Führungssteg
- Fachboden:** Stahlblech mit Seitenstützen  
Holz mit Seitenstützen
- Höhenverstellbarkeit der Einbauten:** 15 mm
- Bodenausgleich:** Schraubfüße ca. 20 mm, höhenverstellbar

## Belastungsangaben

- Feldlasten:** einseitiges Regal max. 400 kg  
doppelseitiges Regal max. 800 kg
- Fachlasten:** max. 70 kg/Laufmeter

# Referenzen sprechen für uns



Zentrum für Medizinische Grundlagenforschung Graz

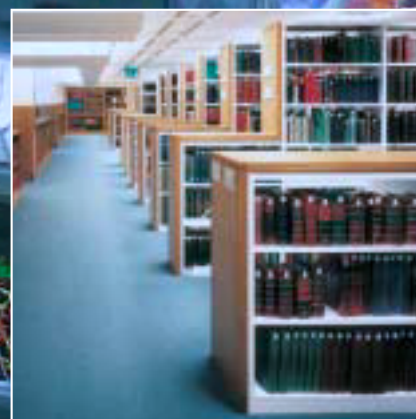

British Library London

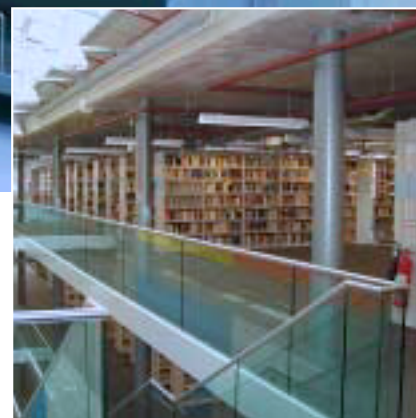

Universitätsbibliothek Tübingen



Stadt- und Landesbibliothek Dortmund

Unsere Bibliotheksregalsysteme sind weltweit im Einsatz, denn Forster steht für langjährige Tradition und viel Know-how. Die gesammelten Erfahrungen machen uns zum viel gefragten Ansprechpartner. Der Kunde ist König – dieser Leitsatz wird bei uns wörtlich genommen. Hoher persönlicher Einsatz und ebensolches Engagement sowie ausgezeichnetes Service lassen Lösungen entstehen, die den Erwartungen unserer Kunden entsprechen.

# Innovationen ohne Grenzen



WYE-College London



Open University Milton Keynes



Ludwig Maximilians Universität München

Um Visionen zu verwirklichen, ist eine Vielzahl guter Ideen erforderlich. Wünsche werden analysiert um daraus neue Impulse zu schöpfen. Diese Inspiration spiegelt sich in unseren innovativen Systemen wider. Die angeführten Referenzen sind nur ein kleiner Auszug unserer internationalen Kunden, wo wir die hohen Ansprüche zur Zufriedenheit erfüllen konnten.

Max-Planck-Institut München

