

Cegano

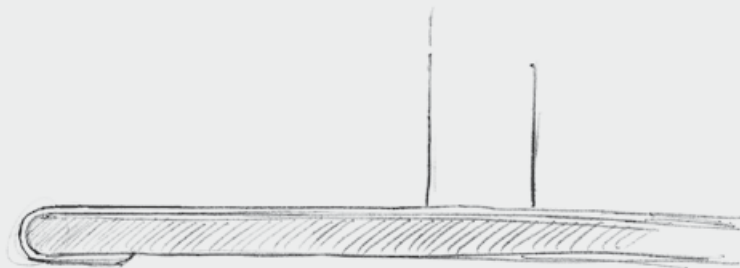

Möbel für Menschen

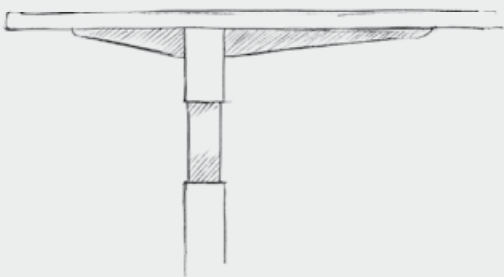

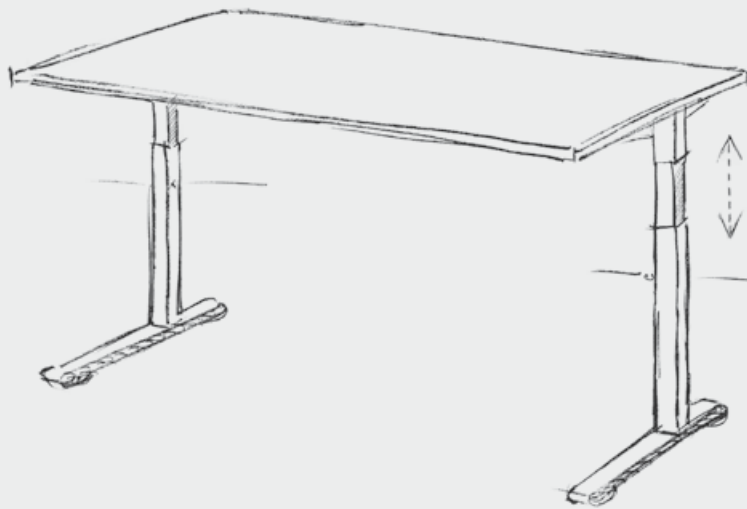
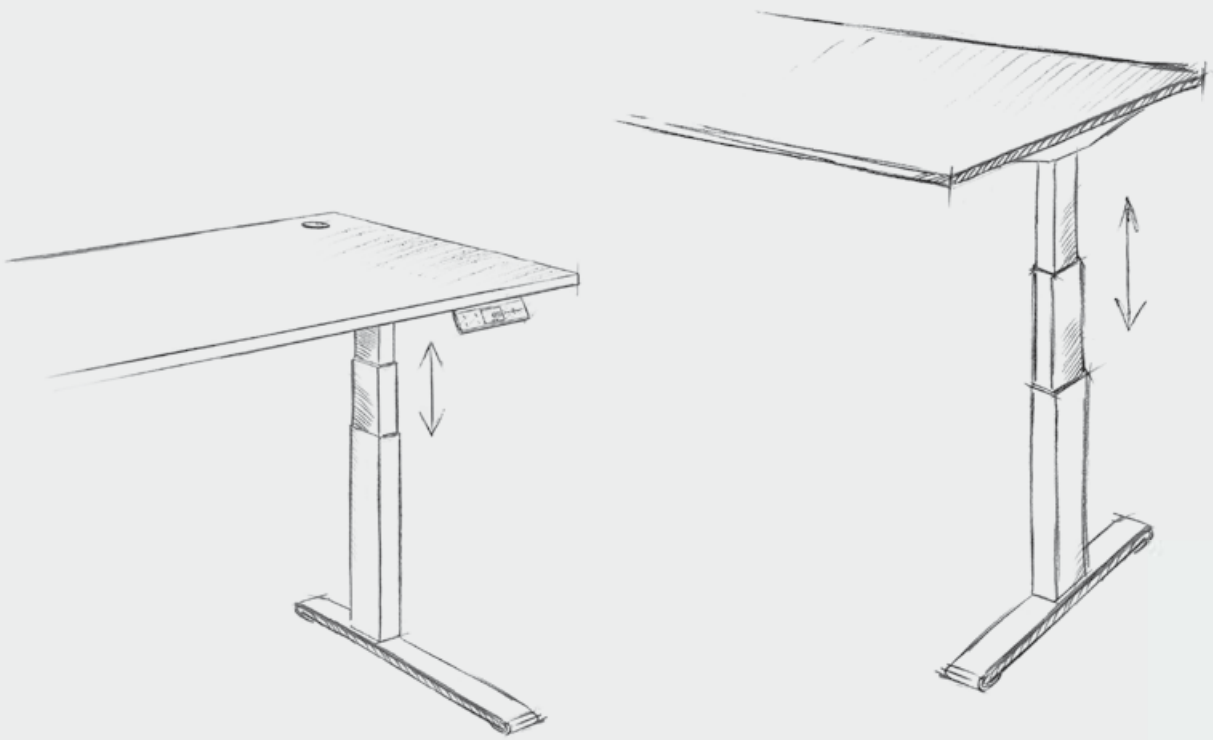

Quadratisch. Sympathisch. **Markant.**

Cegano – ein markanter und sympathischer Charakter, der sich abhebt. Dieses intelligente Tischsystem vereint schlankes, aktuelles Design mit praktischen Funktionen für alle Herausforderungen des modernen Büroalltags. Die filigrane, unverwechselbare Form beeindruckt auch mit Stabilität und Langlebigkeit. Denn Cegano stammt von C+P, dem Marktführer für das Einrichten mit Stahl.

Bemerkenswert ist die Cegano-Variantenvielfalt: eine Vielzahl von Plattenformen und -materialien sowie zahlreiche Verkettungs- und Kombinationsmöglichkeiten – vom klassischen Einzeltisch bis hin zu Mehrfachkonfigurationen mit flexiblen Wandsystemen. So sind Sie – auch bei zukünftigen Veränderungen – für alle Aufgaben bestens gerüstet.







Modern:
Weiße Oberflächen. Chrom
und Glas. Transparenz. Attrak-
tiver Stauraum. Das pure Büro.



Komfortable Höheneinstellung:

Bedienungsfreundliche und zukunftsichere Höheneinstellung von 650 - 850 mm, verstellbar im 10-mm-Raster.



Unverwechselbar

Gutes und Faszinierendes hat Wiedererkennungswert. Die Produkt-Persönlichkeit von Cegano ist geprägt vom unverwechselbaren Kufen-Design. Eine Formensprache, in der gerade Linien mit weichen Rundungen eine reizvolle Verbindung eingehen. Die verchromte Version der Kufe ist nicht nur edel, sondern durch ihre robuste Oberfläche auch enorm widerstandsfähig.

In diesem gelungenen Spiel der Kontraste umschließt die filigrane Kufe den anthrazitfarbenen Kern.

**Kabelausschdosen:**

Die Kabelausschdosen können an jeder Stelle des Tisches positioniert werden. Es gibt sie aus Kunststoff oder in Metallausführung mit Bürsteneinsatz.





Schön und funktionell:

Die Cegano Design-Kufe
– hier in der verchromten
Ausführung.



Symbio-Sideboards:

Schränke aus dem Symbio-
Programm und Cegano-Tische
passen gut zusammen.

Das zeitlose Design von Cegano ist ideal geeignet zur Kombination mit den C+P Schranksystemen. Dabei können Sie aus verschiedensten Schrankvarianten wählen – von der Flügeltüren- bis zur Schubladenversion. Kombinieren Sie Ihr „Wohlfühl-Büro“ aus Tischen, Schränken und Containern von C+P.



Raster-Höheneinstellung:

Die Höhereinstellung funk-
tioniert schnell und einfach über
einen Schnellverschluss und ist
komfortabel zu bedienen.





Aufstehend:

Steh-/Sitz-Dynamik. Anthrazitfarbener
Stahl. Verchromte Innenrohre.
Satinieretes Glas. Büro vom Feinsten.





Sitzen. Stehen. **Bewegen.**

C+P ist bekannt dafür, die Steh-/Sitz-Dynamik in alle Büroprogramme schlüssig zu integrieren. Leben ist Bewegung! Und gute Möbel bieten die notwendige Freiheit dazu.

Im Cegano-Programm haben Sie die Wahl: Möchten Sie Ihren Arbeitsplatz durch den mobilen Beistelltisch um eine ergonomische Steh-/Sitz-Arbeitsfläche erweitern? Oder passt der Steh-/Sitz-Tisch mit Teleskop-Höhenverstellung (Gasfeder oder E-Motor) besser in Ihr Konzept? In jedem Fall gilt: Öfter mal aufstehen – fit bleiben!



Memory-Funktion (E-Motor):

Die elektromotorische Höhenverstellung gibt es auf Wunsch auch mit Memory-Steuerung.



E-Motor-Höhenverstellung:

Die Cegano-Variante mit E-Motor-Höhenverstellung ist mit C-Fuß-Gestell und Rechteckrohr ausgestattet. Die Verstellhöhe mit 1-fach-Teleskop beträgt 720-1200 mm.



Doppel-Teleskop (E-Motor):

Mit Doppel-Teleskop erreicht der Tisch 650-1250 mm Verstellhöhe.





Einfache Verstellung:

Durch die Handauslösung der Gasdruckfeder direkt unter der Tischplatte ist die gewünschte Höhe schnell erreicht.



Doppel-Teleskop (Gasfeder):

Mit seiner Verstellhöhe von 650 - 1250 mm bietet das Doppel-Teleskop Konformität auch mit aktuellen Normen.

Gasfeder-Höhenverstellung:

Die Cegano-Variante mit Gasfeder-Höhenverstellung erhält ein T-Fußgestell mit Rechteckrohr. Die Hubkraft der Gasfeder ist für verschiedene Tischbelastungen erhältlich.

Die Steh-/Sitz-Tische mit Teleskop-Höhenverstellung sind ihrer Zeit voraus. Mit ihrer Verstellhöhe von 650 - 1250 mm (Doppel-Teleskop mit Gasfeder oder E-Motor) bieten sie Konformität auch mit aktuellen Normen, große Hubkraft und eine hohe Verstellgeschwindigkeit. Die hochwertige Verchromung der Teleskop-Innenrohre ist besonders robust und langlebig.



Gut untergebracht:

Steckdosen und Kabelwanne passen auch für Apple-Netzteile und bieten viel Platz für Kabelüberlängen.







Die optimale **Ergänzung**

Das Cegano-Programm bietet nicht nur gute Schreibtische, sondern ein ausgereiftes Komplettprogramm für Konferenz und Meeting. Dabei können Sie ganz nach Bedarf die gewünschte Technik bestimmen oder auch eine Höhenverstellung wählen.

Für gute Büros und Besprechungsräume brauchen Sie also nur noch *ein* Programm: Cegano von C+P, führend bei intelligenter Technik-Integration in modernen Einrichtungen.



Weitere Einrichtungsbeispiele aus der Praxis finden Sie im Cegano Meeting Prospekt oder im Internet unter www.cp.de/meeting



Exklusiv:
Die edle Glasplatte aus 10 mm ESG (Einscheiben-Sicherheitsglas) mit polierten Kanten.



Glänzend:
Optional ist der Bodenteller in Glanzchrom erhältlich.

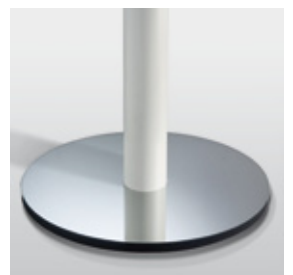



Gut in Form:

Bei Cegano haben Sie die Wahl: Steh- oder Sitzhöhe? Klassisch rund, rechteckig oder Bootsform? Oder doch lieber die Wankel-Form?







Das leise Büro:

Cegano im Zusammenspiel mit akustisch wirksamen Oberflächen und belebenden Akzentfarben. Gute Akustik – gutes Büro.



Das passende **Umfeld**

Gute Tische sind das eine – die passenden Wandsysteme das andere. Gerade im Flächenbüro ermöglichen akustisch wirksame Oberflächen Diskretion und Kommunikation am richtigen Ort. Gut, wenn nicht nur das Ohr, sondern auch das Auge etwas davon hat.

Ob als transparente, lichtdurchlässige Variante oder mit individuell bedrucktem Stoff: SonicWall von C+P harmonisiert bestens mit den Cegano-Tischen und sorgt für die richtige Optik und Akustik im Raum.



Gruppenarbeitsplatz im Flächenbüro:

Mit dem Asisto-Auszugschrank in Tischhöhe ist alles Nötige sofort zur Hand. Der SonicWall Clear Arbeitsplatzteiler bewirkt transparente Schallabsorption.

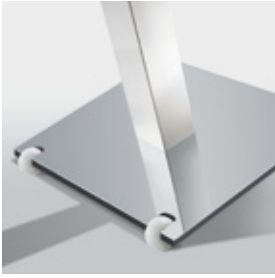

Mobile Freiheit:

Die in der Bodenplatte integrierten Rollen sorgen für optimale Beinfreiheit. Mit ihnen ist der Beistelltisch im Nu am richtigen Platz.



Handauslöser:

Durch die Gasfeder-Liftsäule ist die gewünschte Höhe (700-1115 mm) schnell, leise und einfach mit dem Handauslöser erreicht.



Die richtigen Beistellmöbel schaffen Stauraum und Flexibilität. So z.B. der Auszugschrank: In Tischhöhe wie abgebildet erweitert er die Arbeitsfläche und ersetzt den Container. Als Hochauszugschrank schafft er zusätzlich Privatsphäre für ungestörtes Arbeiten. Die mobilen Beistelltische sind universell einsetzbar, etwa als bewegungsförderndes Stehpult am Arbeitsplatz.

Steh-/Sitz-Beistelltisch:

Höhenverstellbare, mobile Beistelltische bringen Bewegung ins Büro und sind ideal für effiziente Kurzbesprechungen.

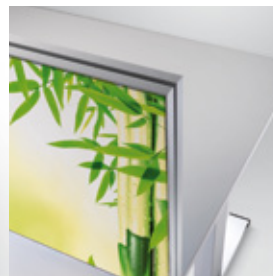

SonicWall Soft (Stellwand):

Stoffbespannte, akustisch wirksame Stellwand mit individuellem Motivdruck oder auch mit kundeneigenen Stoffen. Als Solo-Wand oder Arbeitsplatzteiler.

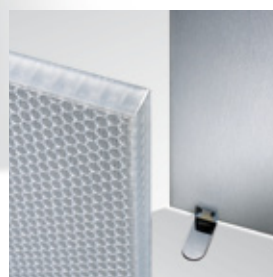

SonicWall Clear:

Das lichtdurchlässige Kunststoff-Wabenmaterial mit Mikrolochung verbindet Schallabsorption mit Transparenz und Leichtigkeit.

Technik auf höchstem Niveau

Das Cegano Arbeitsplatz-System ist von A bis Z durchdacht und scheut keinen Vergleich. Hier ein Überblick über die wichtigsten Eigenschaften und Details:

Elektromotorische Höhenverstellung



Comfort-Höhenverstellung:
Die elektromotorische Höhenverstellung von maximal 650 - 1250 mm.

Exklusiv-Höhenverstellung:
Die elektromotorische Höhenverstellung gibt es auf Wunsch auch mit Memory-Steuerung.

Einfach- oder Doppel-Teleskop:
Die Cegano-Variante mit E-Motor-Höhenverstellung ist mit C-Fußgestell und Rechteckrohr ausgestattet. Mit 1-fach-Teleskop erreicht der Tisch 700 - 1200 mm, mit Doppel-Teleskop 650 - 1250 mm Verstellhöhe.

Gasfeder-Höhenverstellung



Einfache Verstellung:
Durch die Handauslösung der Gasdruckfeder direkt unter der Tischplatte ist die gewünschte Höhe schnell erreicht.

Einfach- oder Doppel-Teleskop:
Die Cegano-Variante mit Gasfeder-Höhenverstellung erhält ein T-Fußgestell mit Rechteckrohr mit einer Verstellhöhe von 700 - 1180 mm (Einfach-Teleskop) oder von 650 - 1250 mm (Doppel-Teleskop).

Raster-Höheneinstellung



Manuelle Höheneinstellung:
Das Quadratrohr-Gestell ist von 650 - 850 mm höhenverstellbar im 10 mm-Raster. Die Höheneinstellung lässt sich über einen Schnellverschluss sicher und komfortabel bedienen.



Anbauelemente



Besucher-Anlaufstelle Solo:
Mit runder Platte. Zur seitlichen Befestigung.



Besucher-Anlaufstelle Duo:
Mit rechteckiger Platte, Ecken gerundet. Zur seitlichen Befestigung an zwei Tischen.



Fußraumverblendung Acryl:
Die Fußraumverblendung aus satiniertem Acrylglas schützt vor neugierigen Blicken.



Fußraumverblendung Glas:
Auf Wunsch ist die Fußraumverblende auch in satiniertem Einscheiben-Sicherheitsglas (ESG) oder in Stahl lieferbar.



Technik-Board:
Immer in Griffnähe: Das höhenverstellbare Technik-Board, z.B. für Drucker oder Fax.



CPU-Halterung:
Durch diese variable Halterung ist die PC-Zentraleinheit gut untergebracht und in Höhe, Tiefe und Breite verstellbar.

Verkabelungstechnik



Kabelausschlüsse:
In Kunststoff oder – wie hier abgebildet – aus Metall in Edelstahl-Optik mit Bürstendichtung.



Vertikale Kabelführung:
Bringt die Kabel sicher und flexibel zu Boden.



Integrierte Kabelwanne:
Die Kabelwanne unter der Tischplatte gewährt Ihrer Strom- und Datenversorgung sichere Unterbringung bei einfachstem und direktem Zugriff. Klappe auf – und alle Kabel und Geräte sind schnell für Sie zugänglich. Klappe zu – und auf dem Tisch herrscht Ordnung.



Kabelloses Laden:
Optional sind alle Cegano-Tische mit Wireless-charging-Modul im internationalen Qi-Standard lieferbar.

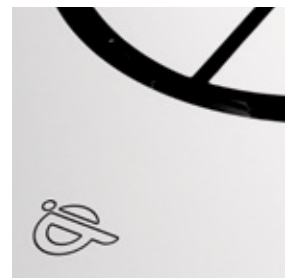

Genial kombiniert

Viele attraktive Farbbeschichtungen bekommen Sie bei C+P serienmäßig. Darüber hinaus erfüllen wir Ihnen gerne alle individuellen Farbwünsche. Die komplette C+P Farb-

und Dekorauswahl sowie zusätzliche Informationen zum Thema Farbgestaltung finden Sie im jeweils aktuellen Katalog. Viel Spaß beim Auswählen!



Gestellfarben

Die Cegano-Tischgestelle gibt es in den Farbausführungen Weißaluminium, Weiß und Anthrazit. Sie können mit den Kufen in Weißaluminium, Weiß, Anthrazit und Chrom kombiniert werden.



Dekore und Plattenmaterialien

Viele aktuelle Dekore und Echtholzurniere sind für die Tischplatten verfügbar.



DBS-Tischplatte:

Standard-Tischplatte, 25 mm stark als direktbeschichtete Spanplatte mit Holz- oder Unidekor und Umleimer.

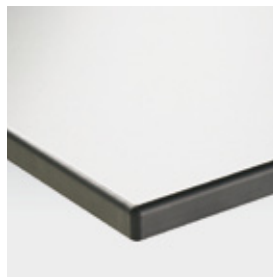

HPL-Tischplatte:

Hochdrucklamierte HPL-Platte (High Pressure Laminate), 16 mm stark.



Tischplatte in Echtholz:

Dreischicht-Feinspanplatte, 25 mm stark, mit Echtholzurnier und Massivholzkante.

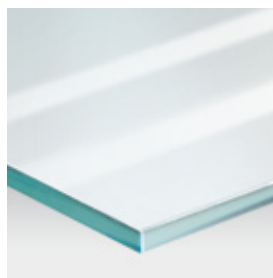

Glas-Tischplatte:

Einscheiben-Sicherheitsglas (ESG) mit polierten Kanten, 10 mm stark.



Sie haben **die Wahl**

Im Cegano-Programm finden Sie für jede Anwendung den passenden Arbeitsplatz. Denn Variabilität wird bei uns groß geschrieben. Wetten, dass auch für Sie der Richtige dabei ist?

Ihr C+P Einrichtungsberater gibt Ihnen gerne weitere Informationen und zeigt Ihnen die für Sie optimale Lösung.

Cegano

Gestellausführungen

Quadratrohr, mit Höheneinstellung.
Alternativ als Steh-/Sitz-Arbeitsplatz mit Höhenverstellung durch Gasfeder (Rechteckrohr, T-Fußgestell) oder E-Motor (Rechteckrohr, C-Fußgestell), beide mit 1-fach oder Doppel-Teleskop.



Plattenformen und -größen

von 800 x 800 bis 2000 x 800 mm
und von 1600 x 900 bis 2000 x 900 mm.

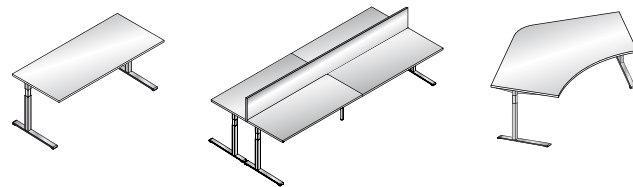

Erweiterungsmöglichkeiten

Besprechungstische, Eckverbinder und Besucher-Anbautische mit Bogenfront.

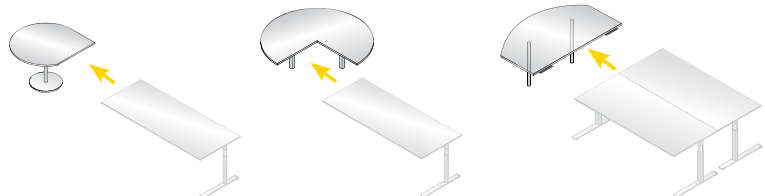

Arbeitsplatzvarianten und Wandsysteme

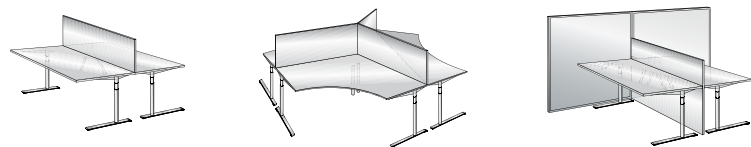

Konferenz- und Beistelltische

Besprechungstische in Oval-, Boots-, Wankel- oder runder Form, fahrbarer Beistelltisch und mobiler Lift-Tisch.

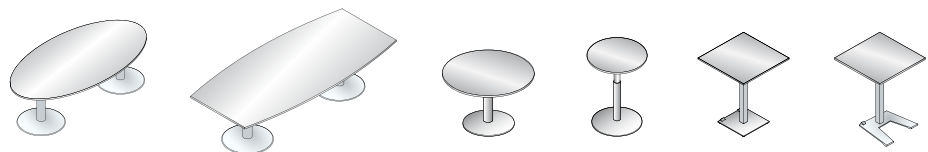

Beistellmöbel

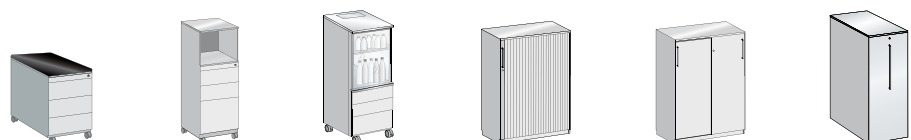

C+P ist Vorreiter in Sachen Nachhaltigkeit und Qualität!

Unser Qualitäts-, Umwelt- und Energiemanagement ist von der DMSZ (Deutsche Managementsystem Zertifizierungsgesellschaft) nach ISO 9001, 14001 und 50001 zertifiziert.



Übrigens:

C+P ist der Spezialist für das geschmackvolle und effiziente Einrichten mit Stahl! Seit Jahrzehnten beherrschen wir dieses Thema wie kaum ein anderer. Kein Wunder also, dass unsere Kunden C+P in vielen Produktsegmenten zum Marktführer gemacht haben.

Mehr Informationen zum Cegano-Programm und die Adresse eines Fachhändlers in Ihrer Nähe erhalten Sie unter

Tel. +49 (0) 64 65 / 919 - 370

info@cp.de

C+P Möbelsysteme GmbH & Co. KG

Boxbachstraße 1 · D-35236 Breidenbach

Tel. +49 (0) 64 65 / 919 - 370 · Fax +49 (0) 64 65 / 919 - 379

E-Mail info@cp.de

Internet www.cp.de

Möbel für Menschen

